

整体安装

1. 先旋松立柱组件上的夹紧螺钉, 将升降管从立柱组件中拉至所需高度, 再旋紧夹紧螺钉。(如图二所示)

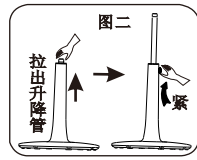

2. 旋松机身上部夹紧螺钉, 将机身插入立柱组件升降管, 再旋紧夹紧螺钉。(如图三所示)

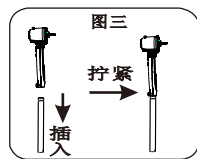

装后网罩

从机头上旋下三角螺母(若有电机轴防护套则取下电机轴防护套), 然后将后网罩三个圆孔对准电机前壳三个柱子压入到位, 再用三角螺母旋紧。(如图四所示)

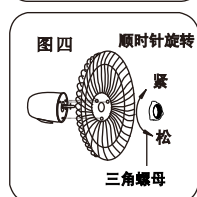

装风叶

装风叶时, 应将风叶后面的凹槽卡在电机的限位销钉上, 然后旋紧小风叶(锁紧螺母)。(如图五所示)

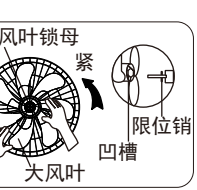

装前网罩

先扳开前网罩上的网罩圈卡扣, 再将网罩圈卡槽对准卡到后网罩上(先锁品牌对正), 然后双手按压前后网罩使其配合到位, 再将网罩圈卡扣合上, 取用自封袋内的螺丝将其锁紧。(如图六所示)

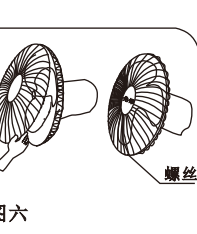

二、使用说明

1. 风速设定: 按下风速按键, 选择您所需的风速。“柔风”表示低速, “劲风”表示中速, “飓风”表示高速, “关”表示关机。

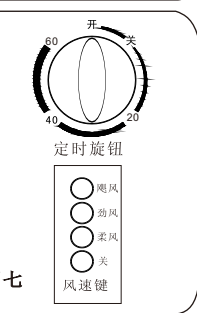

2. 定时设定: 定时可在0-60分钟内任意设定。若要风扇长时间运转, 只需将定时旋钮旋至“开”位置。(如图七所示)

3. 摇头: 需要电风扇左右摇头, 按下扇头上的插拔杆。需要停止电风扇摇头, 拔出扇头上的插拔杆。

- 4. 俯仰送风角度调节: 用一只手握紧机身, 另一只手握住扇头, 向上或向下轻推, 可将风扇送风角度调节至所需要的范围。
5. 升降调节: 一手扶住机身, 一手旋松立柱组件上的夹紧螺钉, 调节至所需要的高度, 再旋紧立柱组件上的夹紧螺钉。

保养与储藏

- 保养前先切断电源
1. 机体有油污时, 必须清除干净, 以免造成变色、破损。
2. 保养清洁后, 按原包装顺序将各部件装入包装盒, 放置于干燥的地方妥善保管。
3. 本机只需做一般性外部清洁保养。
4. 使用中用中性清洁剂擦拭, 再用干净柔软的布擦净。
5. 切忌用水直接冲洗。
6. 忌用稀释剂、甲苯、酸性清洗剂、油等擦拭, 以免变色或变质。

常见故障及排除

Table with 3 columns: 故障 (Fault), 原因 (Cause), 处理方法 (Solution). Rows include issues like '不能开机' (won't start), '不能关机' (won't stop), and '电风扇启动时有异响' (noise during start).

产品中有害物质的名称及含量

Table listing hazardous substances and their content levels. Includes a note about compliance with GB/T 2657 and GB/T 2659 standards.

随机附件清单

用户使用说明(1份) 螺丝(1颗)

执行标准

GB/T4706.1 GB/T4706.27 GB4343.1 GB17625.1 GB19606

保修说明

本产品自出售之日(以发票或购买凭证为准)起, 整机保修一年, 属下列情况之一, 不实行三包, 实行收费修理:
1) 消费者因使用、维修、保管不当造成损坏的;
2) 非本公司指定特约维修部拆卸造成损坏的;
3) 因不可抗力造成损坏的。



先锋官网



官方微信

宁波先锋电器制造有限公司

NINGBO SINGFUN ELECTRIC APPLIANCE CO., LTD.
浙江省慈溪市附海镇工业开发区
电话: 0574-63682888
客户服务及生产日期查询热线: 4008892733
网址: www.singfun.com

本公司在全国各大城市设有维修服务网点, 如有需要请登录我司官方网站(www.singfun.com)查询。公司400服务热线接受消费者咨询、投诉、报修等服务业务。

特别声明

宁波先锋电器制造有限公司全权负责该说明的修订及说明, 并尽量确保说明中的内容正确无误。同时本公司将保留改进和修改产品及说明的权利, 产品结构如有变动, 恕不另行通知。本说明中部分图片为示意图, 仅供参考, 若图片与实物不符, 以实物为准。



用户使用说明

电风扇
(机械落地扇)

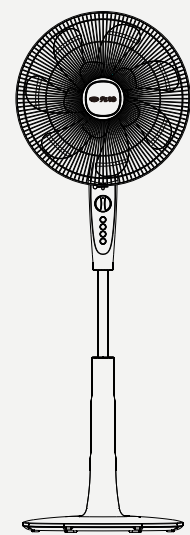

(仅供参考)

FS40-16D
FS40-17D

感谢您选择先锋电器, 使用产品前请仔细阅读本使用说明, 并请妥善保管!

本产品由中国人民财产保险股份有限公司慈溪支公司承担产品质量责任保险
专线报案电话: 0574-95518

注意事项

- 器具不打算由存在肢体感官或精神能力缺陷或缺少使用经验和知识的人(包括儿童)使用, 除非有负责他们安全的人对他们进行与器具使用有关的监督或指导。
● 应照看好儿童, 确保他们不玩要本器具。
● 如果电源线损坏, 为了避免危险, 必须由制造商、其服务机构或类似的专业人员更换。
● 拆下防护外壳前应确保风扇与电源已断开。
● 本产品不应在易燃易爆物品附近或类似环境中使用。
● 使用者不应自行拆卸家用电器, 不应变更内部接线、部件和保护装置。
● 使用过程中, 请将家用电器的电源插头完全插入电源插座中, 并保持电源插头与插座接触良好。
● 当需要使用延长线电源插座时, 请使用符合国家标准的延长线电源插座。
● 人员离开现场时, 请将电源断开!
● 产品出现异常噪音、异常气味、异常高温或故障时, 请立即停止使用, 关闭开关, 断开电源。
● 不应从带插座的灯头上引接电源供给家用电器。
● 如果家用电器中充注了可燃制冷剂, 出现异常情况时, 关闭开关前应先采取自然通风措施, 避免出现可燃制冷剂聚集的情况。
● 延长线电源插座所接家用电器的总额定电流值, 不应超过原固定插座或线路的额定电流值。
● 从插座上拔下插头时, 不应电源线施加拉力。
● 首次使用前, 请检查您使用的电压是否与产品铭牌要求的相符。
● 使用者不应以普通导体或超出规定电流容量的熔断体替换家用电器和电源的熔断体。
● 使用者不应自行改变低压断路器或剩余电流动作保护器的设定值。
● 勿用湿手拔电源插头, 以免有触电、触电的危险。

- 使用时不能倾斜大于10°或放倒使用, 应置于较平坦地面使用。
● 不得将本器具直接置于电源插座下面。
● 勿用湿手拔电源插头, 以免有触电、触电的危险。

- 使用前请先检查电源线以及插头是否有破损。
● 电源线请勿曲折、拉扯, 以免接触不良。
● 停电或移动时必须确保器具与电源断开。
● 拆下防护外壳前必须确保风扇与电源断开。
● 请不要在开机状态下搬动电风扇。自动摇头时请勿用手扳动改变方位, 以免损坏摇头机构。
● 严禁未组装好就插上电源插头开机使用。

- 拔出插头前先关掉电源, 不要拉电源线, 应拔电源插头, 否则会导致短路、火灾、触电。
● 儿童应当受到监督以确保其不会玩耍器具。
● 运转时, 绝对禁止手或异物插入网罩内, 会造成伤害或破损, 小孩须特别注意。
● 长时间不用时, 请务必将电源插头拔出。

- 整机表面有污渍时, 可用软布沾皂液擦净。切勿用汽油、酒精等有机溶剂擦洗。
● 切勿在窗帘等易被吸进的地方安装使用。应避免周围有障碍物及不稳定的场所。
● 勿在高温、潮湿、灰尘多或有酸碱油等挥发性的地方使用。

- 电子版说明书请扫描先锋官方微信二维码查看

技术参数

Table with 5 columns: 型号 (Model), 额定电压 (Rated Voltage), 额定频率 (Rated Frequency), 额定功率 (Rated Power), 噪音 (Noise). Rows for FS40-16D and FS40-17D.

产品结构简图

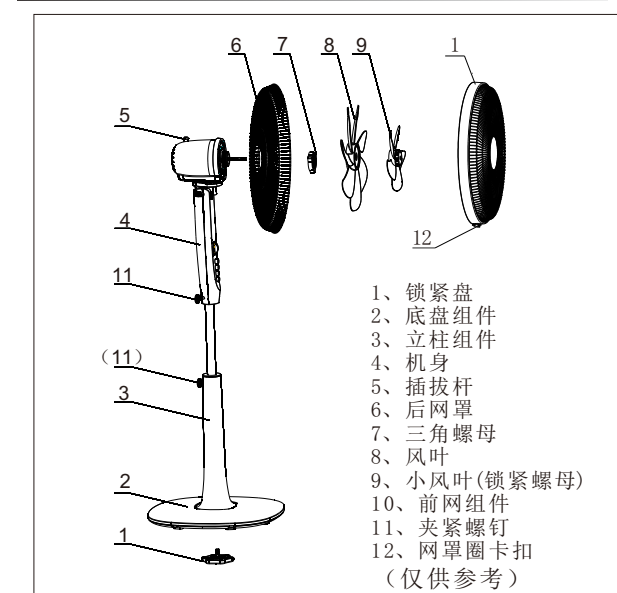

- 1. 锁紧盘
2. 底座组件
3. 立柱组件
4. 机身
5. 插拔杆
6. 后网罩
7. 三角螺母
8. 风叶
9. 小风叶(锁紧螺母)
10. 前网罩
11. 夹紧螺钉
12. 网罩圈卡扣
(仅供参考)

电气原理图

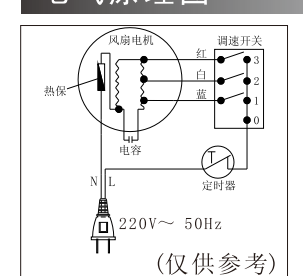

注: 此电风扇已达到国家“电风扇能效等级”的要求。具体等级见产品上的“能效标识卡”。

安装方法及使用说明

一、安装方法

- 底座安装
1. 先将锁紧盘从立柱组件上旋下, 再将立柱组件插入底座组件中。
2. 用锁紧盘将底座组件和立柱组件拧紧。(如图一所示)

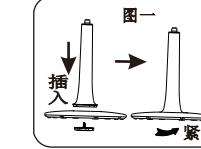

技术要求:

- 1. 印刷内容清晰完整。



说明书

FS40-16D-SMS

FS40-16D机械落地扇

投影法

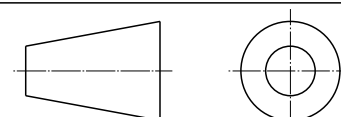

80g双胶纸
(90\*195mm折叠式双面印刷)

阶段标记 重量 比例

B3

共 1 张 第 1 张

借(通)用件登记

旧底图总号

底图总号

签字

日期

档案员 日期

会签

Approval table with columns for Marking (标记), Quantity (处数), Revision (更改文件号), Signature (签名), Date (日期), Stage Marking (阶段标记), Weight (重量), and Ratio (比例). Includes rows for Design/Date, Check/Date, and Audit/Date.